

SCHEDA TECNICA SISTEMA DPLUS

DPLUS TECHNICAL SHEET

I DETTAGLI COSTRUTTIVI
STRUCTURAL DETAILS

LE PRESTAZIONI
PERFORMANCE SPECIFICATIONS

Sistema DPLUS

SERRAMENTO IN LEGNO LAMELLARE CON RIVESTIMENTO ESTERNO IN ALLUMINIO 5000/S
LAMINATED WOOD WINDOW AND DOOR EXTERNALLY CLAD WITH 5000/S ALUMINUM

- Legnami di ottima scelta perfettamente stagionati al $12\% \pm 3$ di umidità, selezionati e classificati a norma EN942. - Premium quality wood, perfectly seasoned to $12\pm 3\%$ moisture, selected and graded in accordance with EN942 standards.
- Lato esposto alle intemperie rivestito in profilati di alluminio verniciato in colori Ral, sistema 5000/S o Soft-Line Uniform. - Side exposed to weather clad with Uniform System 5000/S or Soft-Line aluminum section painted in RAL colours.
- Accoppiamento legno-alluminio con clips che permettono la libera dilatazione dei due materiali, e l'aerazione del legno. - Wood-aluminum bond using clips that permit free thermal expansion by the two materials and also ventilate the wood.
- Configurazione a triplice battuta, con tolleranze costruttive generali di ± 1 mm. Sezione legno 68x81 mm ~ e sezione finita di 86x81 mm ~ con alluminio 5000/S ~ Triple rabbet layout with dimensions in the range ± 1 mm. Frame with 68x81mm - wood section and wing with 86x81 mm ~ with aluminum 5000/S.
- Aerazione della battuta vetro e del giunto legno-alluminio, che garantisce una lunga durata del legno e del termovetro. - Venting of the glazing rabbet and the wood-aluminum joint to guarantee long-term durability by the wood and the thermal glazing.
- Spigoli ed angoli arrotondati per consentire la conti-nuità dello spessore della vernice. - Rounded edges and cor-ners to make sure paint finishes are smooth and uninterup-ted.
- Tenuta all'acqua assicurata dal sistema di drenaggio e dalla guarnizione perimetrale continua. - Water seal guaranteed by a weep system and by a continuous perimeter seal.
- Sede per ferramenta a scostamento 13 mm. Chiusura a nastro con regolazione della pressione, e ferramenta di qualità. - Hardware rabbet with a offset of 13 mm. Tape closure with pressure regulation. MAICO high quality hardware.
- Guarnizione principale perimetrale continua montata sul telaio maestro con funzione di tenuta all'aria. - Continuous main perimeter seal mounted on the main frame and functioning as an air seal.
- Doppie guarnizioni a densità differenziata con effi-ciente chiusura del vuoto montate perimetrali e continue sul battente con funzione di tenuta all'aria, l'una e fono-assorbente l'altra. - Double seals with different densities and efficient vacuum closure mounted continuously around the perimeter and on the wing. One functions as an air seal and the other as a sound-damper.
- Guarnizione di tenuta vetro a montaggio continuo (senza taglio a 45°). - Continuous (no 45° cut) glazing retai-ning seal.
- Giunzione angolare incollata a norma UNI EN 204-205 classe D3 a tenone aperto con 2 spine e collegamenti antitorsione a V. - Corner joint glued in accordance with UNI EN 204-205 standards, class D3, open tenon with 2 dowels and anti-torsion V-connections.
- Sede vetrocamera con battuta vetro da 18mm e spes-sori alloggiabili di 44 mm. - Double glazing seat with 18 mm glazing rabbet and capacity of housing up to 44 mm thick gla-zing.
- Sede per il taglio termico del davanzale e per accoppiamenti di telai. - Seat for thermal break in sill and for bonding the frames together.
- Versione a richiesta SOFT-LINE - Version on request SOFT - LINE.

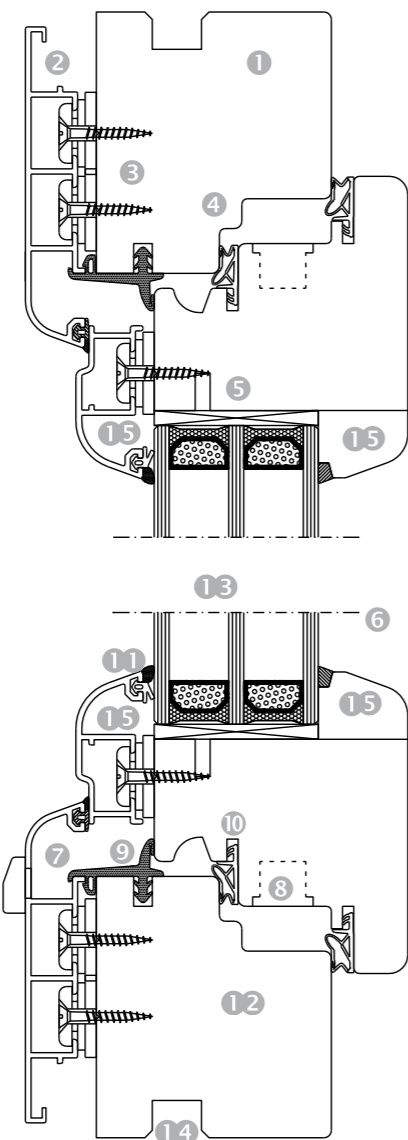

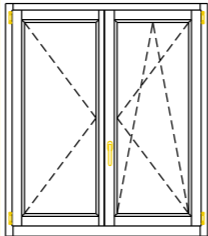
| | |
|-------------------------------------------------------------------------------------------------------------------------------------------------------------------------------------------------------------|--------------------------|
|  EN14351-1: 10 Anno 0000 | |
| Nome e indirizzo del produttore system DPLUS tipo: P68FN2DK Finestra di legno per esterni ad uso commerciale e residenziale <i>Wooden windows for outdoor commercial and residential use</i> | |
|  | |
| Permeabilità all'aria <i>Air permeability</i> | 4 |
| Tenuta all'acqua <i>Watertightness</i> | 9A |
| Resistenza al carico del vento <i>Resistance to wind load</i> | C5 |
| Trasmittanza termica con vetrata <i>Ug=0.6 - Thermal Transmittance with warm-edge glazing</i> | 1,0 |
| Capacità portante dei dispositivi sicurezza - Load-bearing capacity of safety device | Superata / Passed |
| Abbattimento acustico con vetrata base - Acoustic performance with standard glazing | 37 (-1-4) |
| Abbattimento acustico con vetrata specifica - Acoustic performance with acoustic glazing | 41 (-1-4) |
| Sostanze Dannose <i>Dangerous materials</i> | Assenti / Absent |
| Provino da 2m ² estensione dei risultati secondo norma. <i>Specimen to 2m² extension of the results according to EN standards.</i> | |

Rev. 05-2018



Attestati e Certificazioni

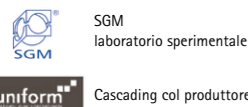

ECAM RI.CERT. Ricerca e Certificazione di materiali da costruzione

cert Centro di certificazione e test di Treviso tecnologia



ISO 9001 QUALITY ASSURANCE



DANESE S.p.a.
Via del Commercio 10 - 37050 Belfiore VR
tel 045 6149019 fax 045 6148100
danese@danese.vr.it www.danese.vr.it



DANESE

CE
EN 14351-1

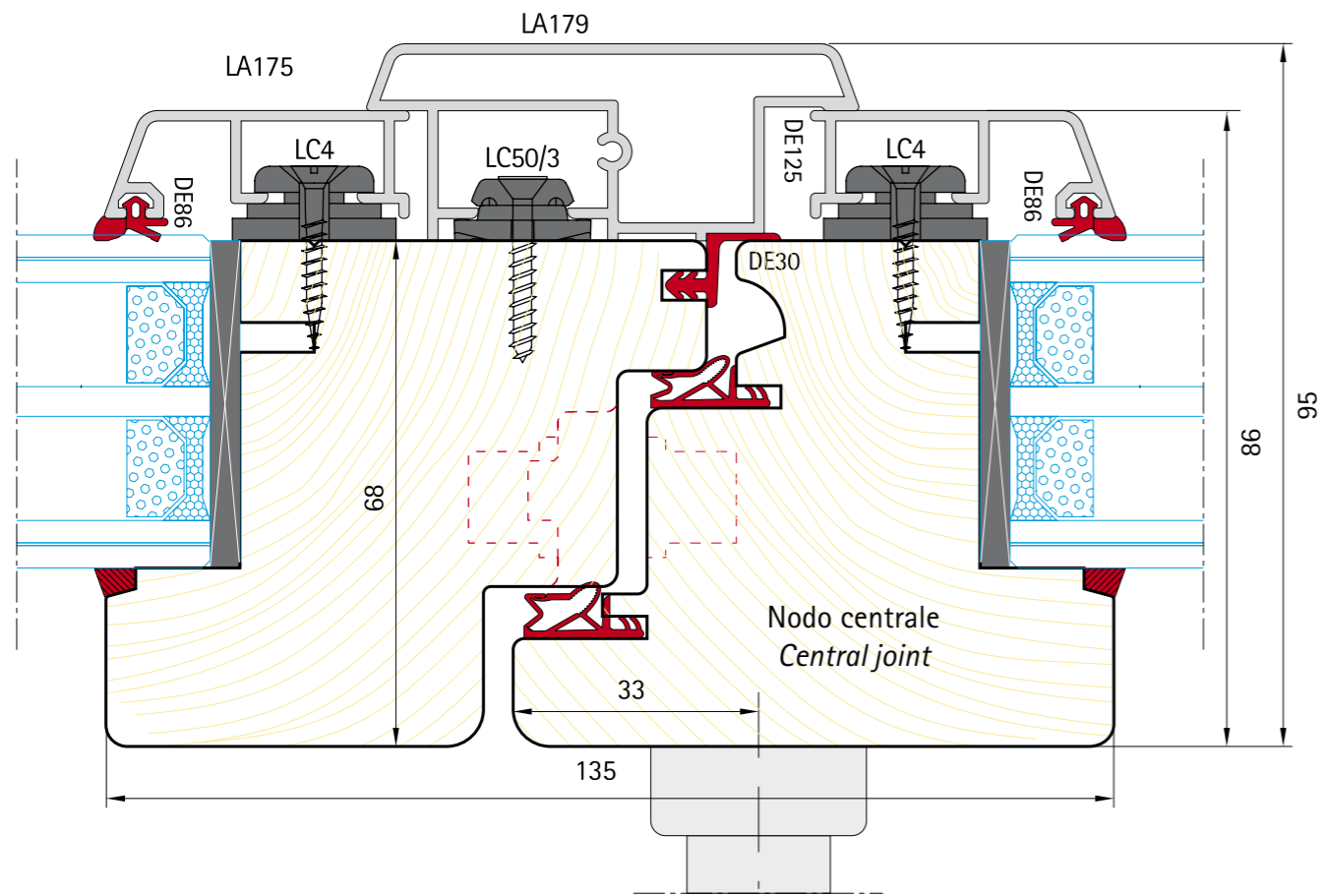

DPLUS

Rivestimento esterno 5000 / S

Sezione legno 68x81 mm
63x70 mm wood cross section

Sezione globale 86x81 mm
82x90 mm wood cross section

Tre guarnizioni
Three seals

Vetrocamera 44 mm
44 mm double glazing

Forme squadrate e trapeziodali
Squared or arched trapezoid shapes

Dettagli costruttivi fondamentali in scala 1:1
Main structural details in 1:1 scale

| Specie Legnosa Wood specie | massiccio Solid | lamellare Laminated |
|-------------------------------|--------------------|------------------------|
| Pino Silvestre - Scots Pine | | ✓ |
| Abete - Silver Fir | | ✓ |
| Larice - European Larch | | ✓ |
| Meranti - Red Meranti | | ✓ |
| Rovere - Oak | | ✓ |

DANESE

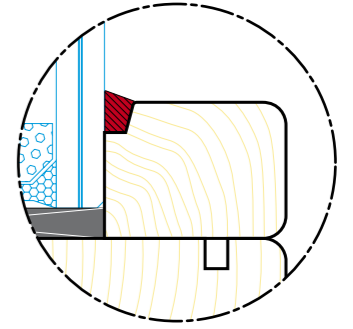
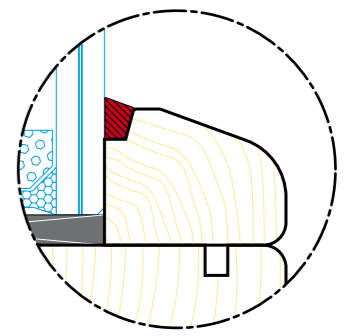

Versioni con
fermavetro riportato
version with
fixed glazing

